



line
TATRA

tatraline.com

TL-M

Котел електричний водогрійний

Tatra-line Smart



ПОСІБНИК З МОНТАЖУ ТА ЕКСПЛУАТАЦІЇ





Використаний продукт не можна розглядати як загальні комунальні відходи. Розібраний прилад необхідно доставити в пункт збору електричного та електронного обладнання для переробки. Правильне використання використаного продукту запобігає потенційному негативному впливу на навколишнє середовище, який може виникнути в результаті неналежного поводження з відходами. Щоб отримати більш детальну інформацію про переробку цього виробу, зверніться до органів місцевого самоврядування, служби утилізації відходів або до магазину, де було придбано цей продукт.

ЗМІСТ

1. Інструкції з техніки безпеки	3
2. Вимоги до експлуатації	4
3. Технологія енергозбереження	4
4. Конструкція (основні елементи)	5
5. Принципова електрична схема	6
6. Технічні параметри	7
7. Керівництво по установці	8
7.1 Габаритні розміри.....	8
7.2 Етапи установки.....	8
7.3 Монтаж до системи опалення	9
8. Монтаж ланцюга живлення	10
8.1 Підключення кімнатного термостата (опціонально).....	10
8.2 Підключення зовнішнього термостата (опціонально).....	11
8.3 Підключення WIFI (необов'язково).....	11
8.4 Функція гарячої води (опціонально).....	12
9. Інструкція з експлуатації	12
9.1 Інформація операцій на робочому екрані та значки.....	12
9.2. Значки та індикатори.....	13
10. Інструкція з експлуатації панелі управління	14
11. Функціональна інструкція з експлуатації	14
11.1 Увімкнення котла.....	14
11.2 Режим палення.....	14
11.3 Режим нагріву зовнішнього бойлера гарячої води.....	15
11.4 Автоматичний режим перемикання.....	15
11.5 Функція перемикання робочих режимів.....	16
11.6 Функція автоматичної стерилізації.....	16
11.7 Розповсюдження мережі WiFi (додаткова функція).....	16
11.8 EEP.....	17
12. Вирішення проблем (помилки)	17
13. Правила транспортування і зберігання	18
14. Технічне обслуговування	18
15. Гарантійні зобов'язання	18

Прочитайте та суворо дотримуйтесь інструкції з монтажу та експлуатації, щоб забезпечити тривалий термін служби та надійну роботу котла.

1. Інструкція з техніки безпеки

1. Цей прилад не призначений для використання особами (включаючи дітей) зі зниженими фізичними, сенсорними чи розумовими здібностями або з відсутністю досвіду та знань, якщо за ними не надано нагляд або інструкції щодо використання приладу з боку особи, відповідальної за їхню безпеку, за дітьми слід наглядати, щоб вони не гралися з пристроєм.

2. Встановлення котла та всі електричні та гідравлічні роботи повинні виконуватися кваліфікованим професійним монтажником. Всі монтажні роботи необхідно виконувати при відключенні електропостачання та водопостачання.

4. Якщо це обладнання та навколишнє середовище було змінено, зв'яжіться з авторизованим фахівцем, будь ласка, не прикрашайте це обладнання без дозволу, будь ласка, не змінюйте самовільно, не ремонтуйте цей пристрій.

5. Щоб уникнути несправності необхідно звернути увагу на наступні речі:

A. Будь ласка, не втручайтеся та не працюйте з компонентами котла або супутнього обладнання.

B. Не обслуговуйте та не ремонтуйте котел самостійно.

C. Не руйнуйте та не знімайте частини котла, дозволяйте лише затвердженому професійному виробнику або сервісній службі змінювати та ремонтувати частини котла.

6. Щоб уникнути опіків: зверніть увагу, що розлита гаряча вода може бути дуже гарячою.

7. Запобігайте витоків води з труб гарячого водопостачання. Якщо є витік між бойлером і основним виходом води, перекрийте вихідний клапан холодної води. Потім попросіть професіонала усунути витік.

8. Щоб уникнути пошкодження котла низьким тиском будь ласка, регулярно перевіряйте тиск в опалювальному обладнанні, щоб переконатися, що котел працює нормально, додавайте воду, поки котел залишається холодним. Коли тиск перевищує 3 бар, запобіжний клапан автоматично скидає тиск.

9. Уникайте замерзання: якщо відключення електроенергії або індивідуальна температура в приміщенні були встановлені занадто низько, опалювальний котел може бути пошкоджений замерзанням.

- У період морозів, будь ласка, переконайтеся, що опалювальне обладнання продовжує працювати та отримувати достатньо тепла, незалежно від того, є люди чи ні.

- Обов'язково зверніть увагу на попередження про захист від замерзання.

10. Попереджувальні дії під час збою живлення. Після того як фахівці підключили цей котел до електромережі та встановили цього котла, та стався збій живлення і ви хочете, щоб котел міг продовжувати працювати через резервний генератор. Будь ласка, перевірте технічні дані резервного генератора (частота, напруга, заземлення) ці умови повинні збігатися з технічними даними електромережі.

ПОПЕРЕДЖЕННЯ: Не вмикайте, якщо є ймовірність, що вода в обігрівачі замерзла

Вхідний отвір цього приладу не повинен з'єднуватися з вхідною водою, отриманою з будь-якої іншої системи опалення.

ПОПЕРЕДЖЕННЯ: Цей прилад не можна використовувати для постачання питної води.

2. Вимоги до експлуатації

1. Вимоги до середовища встановлення.

- Цей електричний котел можна встановити на стіні, у підвалі, коморі, багатофункціональній кімнаті, вітальні.

2. Технічне обслуговування.

- Неналежне обслуговування може призвести до пошкодження майна!

- Не використовуйте абразивні або миючі засоби, які можуть пошкодити метал та фарбування.

- Не використовуйте спреї, розчинники або миючі засоби, що містять хлор.

- Для очищення панелі використовуйте вологу ганчірку з рідким милом.

3. Переробка та обробка відходів.

- Котел і упаковка виготовлені з матеріалів, що підлягають переробці, не належать до живого сміття, будь ласка, переконайтеся, що старе обладнання та аксесуари утилізуються належно.

3. Технологія енергозбереження

1. Температура в приміщенні: будь ласка, встановіть відповідну температуру в приміщенні, тоді підвищення температури кожні 1°C означає, що споживання енергії збільшується приблизно на 6%. Температуру слід регулювати відповідно до цільового призначення приміщення, наприклад, не потрібно встановлювати температуру на 20°C для рідко використовуваного приміщення.

2. Рівномірне опалення: Частина обігріву приміщення є неправильним енергозбереженням, набір усіх приміщень в будівлі рівномірний і відповідно до цільового використання для опалення, він може отримати більший комфорт опалення та кращий робочий стан.

3. Теплорегулюючий клапан і регулятор температури в приміщенні:

Будь ласка, встановіть терморегулюючий клапан для кожного радіатора, вони можуть точно підтримувати встановлену температуру в приміщенні.

Будь ласка, відкрийте всі вентилі радіаторів у кімнаті, де встановлений внутрішній терморегулятор. Якщо ці, два контрольні пристрої можуть впливати один на одного та впливати на якість контролю.

4. Будь ласка, не використовуйте меблі, віконні штори чи інші предмети, щоб закрити контролер, контролер повинен без обмежень виявляти циркулююче повітря в приміщенні.

5. Під час подачі опалення ви можете провітрювати, але не відкривати вікна постійно. Провітрювання за короткий час економить більше енергії, ніж тримати вікна відкритими. Відчиняючи вікна, закрийте всі вентилі регулювання тепла. Або встановіть найнижчу температуру.

6. Котел підтримує режим роботи з низькою температурою. Під час сну або коли немає людей вдома, встановіть низьку температуру; поки вдома довго немає людей, просто тримайте котел в режимі «анти-замерзання».

7. Підтримуйте налаштування відповідного режиму роботи в різних умовах і в різний сезон.

8. Встановіть відповідну температуру води.

9. Усвідомлено економити воду.

4. Конструкція (основні елементи) ті розмір.

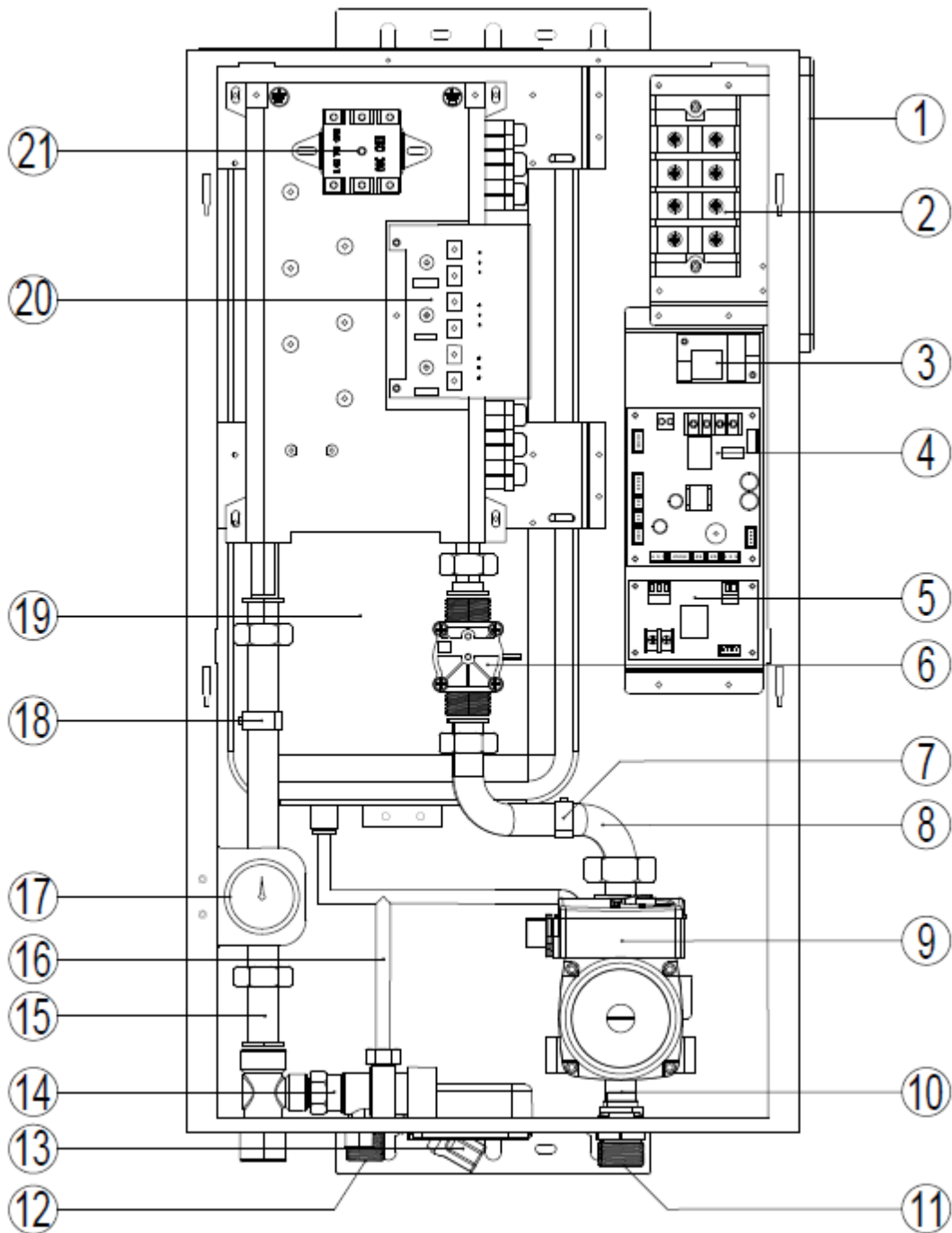

Специфікація:

1. Кришка вхідної лінії; 2. Клемна колодка; 3. Плата фільтра ЕМП; 4. Плата управління живленням; 5. Плата підключення ГВС; 6. Реле протоку; 7. Датчик температури на вході; 8. Труба введення води; 9. Насос; 10. Патрубок повернення теплоносія 3/4"; 11. Патрубок повернення теплоносія 3/4"; 12. Патрубок подачі теплоносія 3/4"; 13. Кран підживлення 1/2"; 14. Клапан скидання тиску; 15. Труба подачі теплоносія; 16. Труба для підключення води; 17. Манометр; 18. Датчик температури на виході; 19. Розширювальний бак; 20. Плата симистора; 21. Термовідключення (тепловий захист).

5. Принципова електрична схема
Модель підключення 230В / 1 фаза

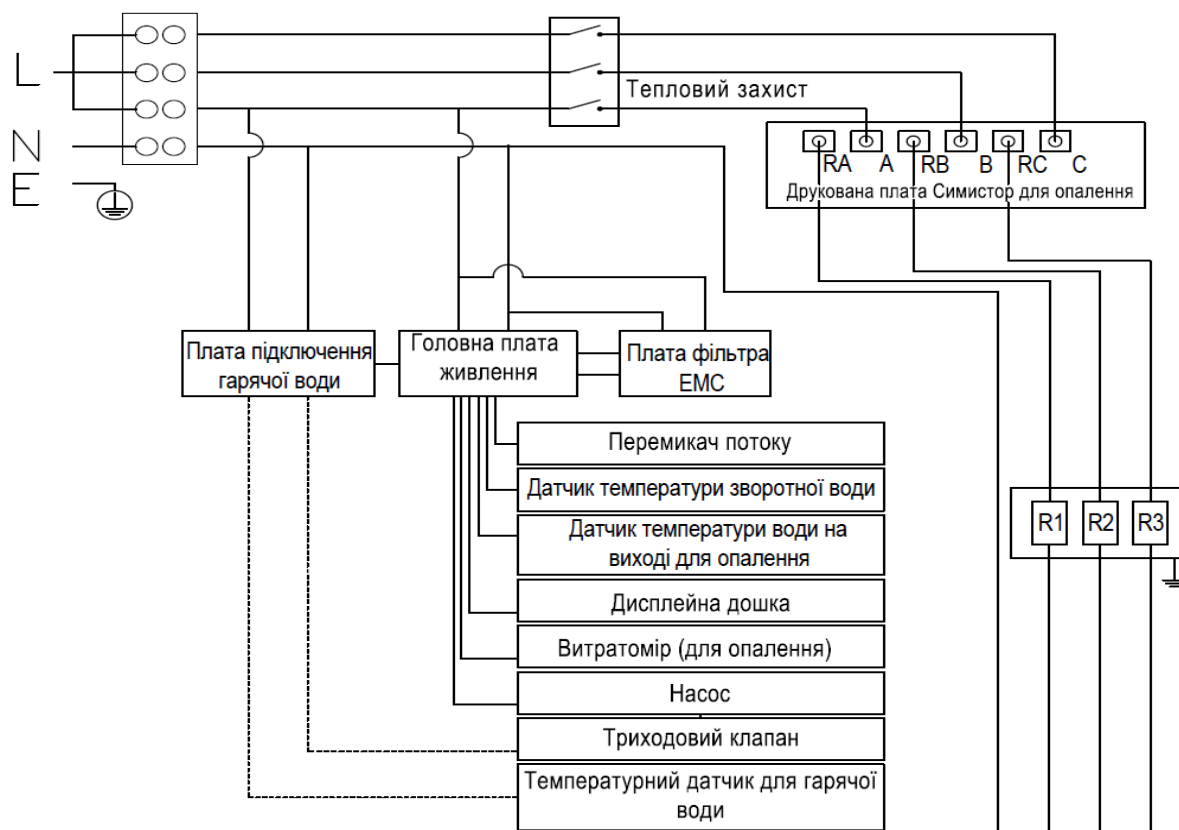

Модель підключення 400 В / 3 фази

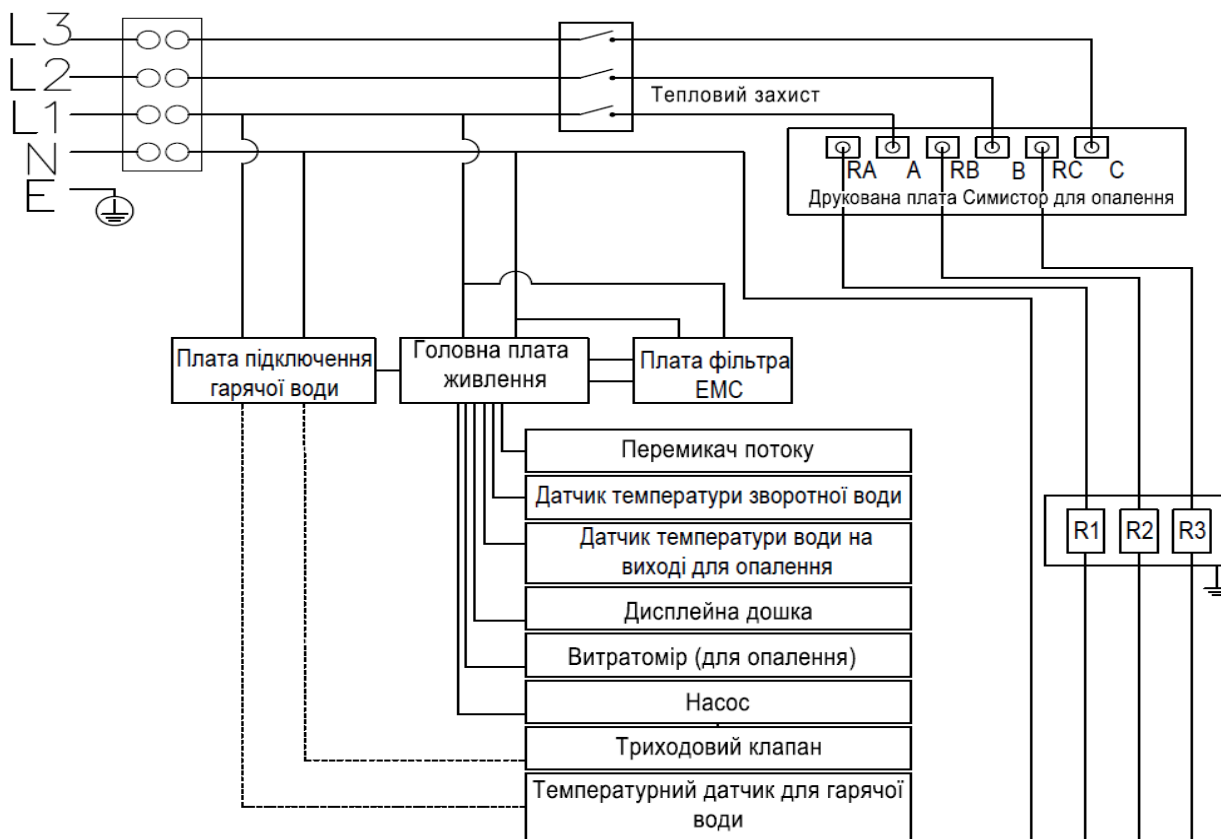

6. Технічні параметри

Моделі	TL-M05		TL-M07		TL-M09		TL-M13		TL-M16	TL-M20
Номінальна потужність (кВт)	5.5		7.5		9.5		13		16	20
Фаза	1	3	1	3	1	3	1	3	3	3
Напруга, В	230	400	230	400	230	400	230	400	400	400
Номінальний струм (А)	23.9	8.0	32.6	10.9	41.3	13.8	56.5	18.8	23.2	28.4
Перетин дроту, мм ²	3*4	5*2.5	3*6	5*25	3*6	5*25	3*10	5*2.5	5*4	584
Ном.ел.струм захисного автоматичного вимикача, А.	2P/25	4P/16	2P/40	4P/16	2P/50	4P/16	2P/63	4P/25	4P/25	4P/32
Діапазон робочої температури, °С	30°C~80°C (в режимі радіатора)									
	30°C~60°C (в режимі теплої підлоги)									
Макс. температура води, °С	80°C									
Максимальний надлишковий тиск системи опалення, бар	3									
Діапазон налаштування різниці температури, °С	5~30°C									
Стартова температура антизамерзання, °С	<8°C									
Функція антизамерзання зупинка темп., °С	≥10°C									
Підключення плати триходового клапана, А	230В, 0.5А									
Вихідна напруга насоса, А	230В, 0.5А									
Ємність розширювального бака, л.	5									
Різьба для крана підживлення	G1/2"									
Різьба для під'єднання до системи опалення	G3/4"									
Тиск у розширювальному баку, бар	1									
Клас захисту з електробезпеки	IP22									
Вага, кг	16,5		17,5		18,5		19,6		19,4	19,4
Розмір, мм	665*358*218									

7. Керівництво по установці

1. Повісьте котел у вертикальному положенні на кріпильні гвинти з вхідним і вихідним патрубками вниз, зберігаючи зазори від стін і стелі, мін. 300 мм.
2. Підключіть котел до системи центрального опалення, оснащеної запірною арматурою.
3. Заповніть систему центрального опалення очищеною водою, що подовжує термін служби нагрівальних елементів.
4. Провітрюйте систему центрального опалення.
5. Підключіть котел до електричної системи.
6. Закріпіть кімнатний термостат відповідно до інструкцій.
- *7. Якщо ви використовуєте кімнатний термостат його треба підключити (за допомогою двох проводів 2 x 0,35 мм²) до клеми контрольної панелі (вхід RP). **(опціонально)**
8. Після завершення вищезазначених процедур можна запускати котел.

7.1 Габаритні розміри

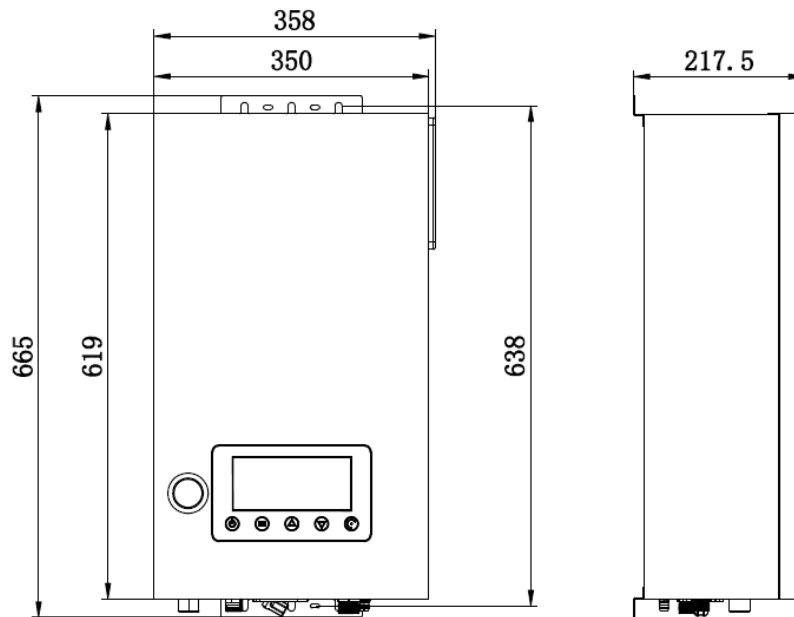

7.2 Етапи установки:

Крок перший: інструмент для ударного свердління для просвердлювання 5 отворів, верхніх 3 отворів діаметром Ø8, відстань між кожними 2 отворами становить 60 мм; під 2 отворами діаметром Ø6, відстань між кожними 2 отворами становить 60 мм, а потім просвердліть 3 розширювальні гвинти в отворі 3 Ø8 і 2 розширювальні гвинти в отворі Ø6, як показано на рис. 1 і 2.

Рис 1



Рис 2

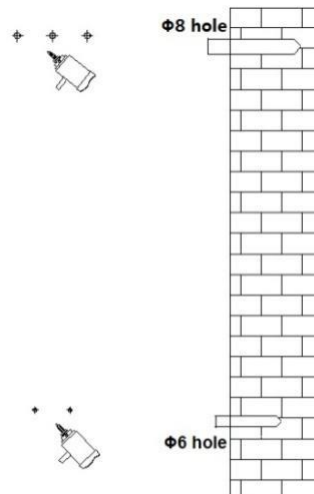

Крок другий: просвердліть 3 гвинти в 3 верхніх гвинтах, як показано нижче.

Рис 3

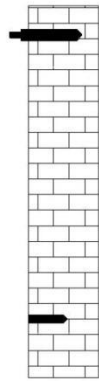

Крок третій: повісьте котел на 3 фіксованих гвинтах. Потім просвердлите 2 гвинти в 2 під розтяжні гвинти,

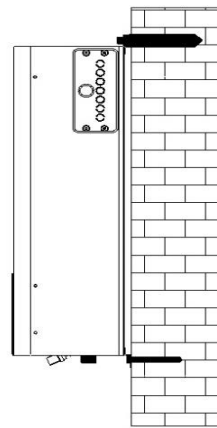
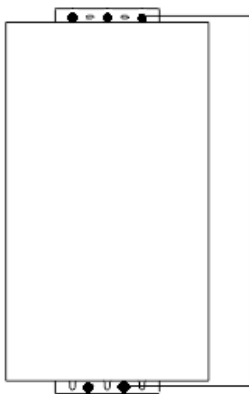

7.3 Монтаж до системи опалення

Встановіть редуктор тиску на вході води, та підключіть трубу подачі тепла, трубу входу води та трубу зворотної води до відповідного з'єднання на котлі.

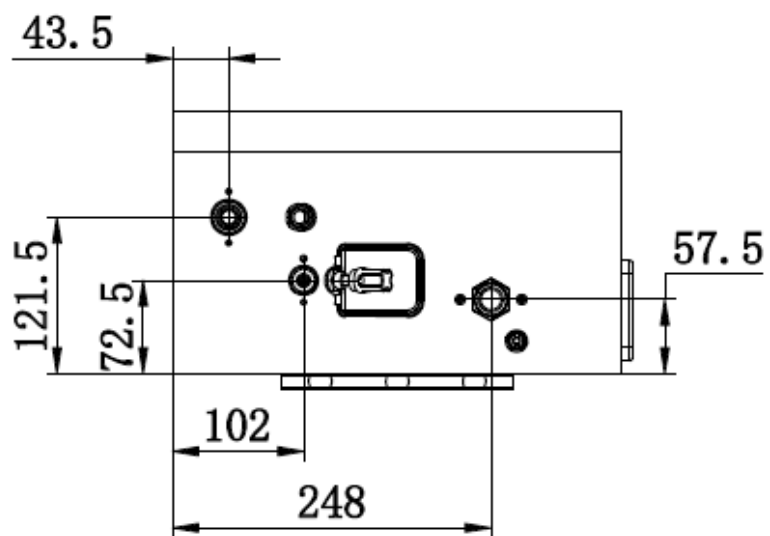
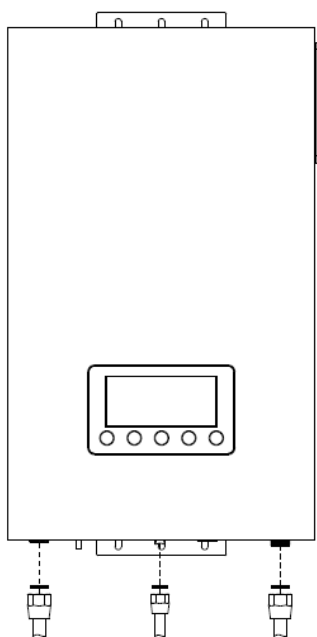

Під'єднання котла до системи опалення та ГВП



Схема підключення котла

1. Електричний котел. 2. Триходовий клапан 3. Датчик нагріву ГВП 4. Система опалення 5. Бойлер непрямого нагріву. 6. Система гарячого водопостачання (ГВП).

◆ У разі заклинювання крильчатки насоса через тривалу перерву після опалювального сезону та одночасне недотримання рекомендації циклувати насос кожні пару днів, будь ласка, відновіть належний рух робочого колеса. Для цього скористайтеся викруткою PH2, натисніть і поверніть гвинт за годинниковою стрілкою, розташований посередині передньої панелі насоса, доки крильчатка насоса не почне вільно обертатися.

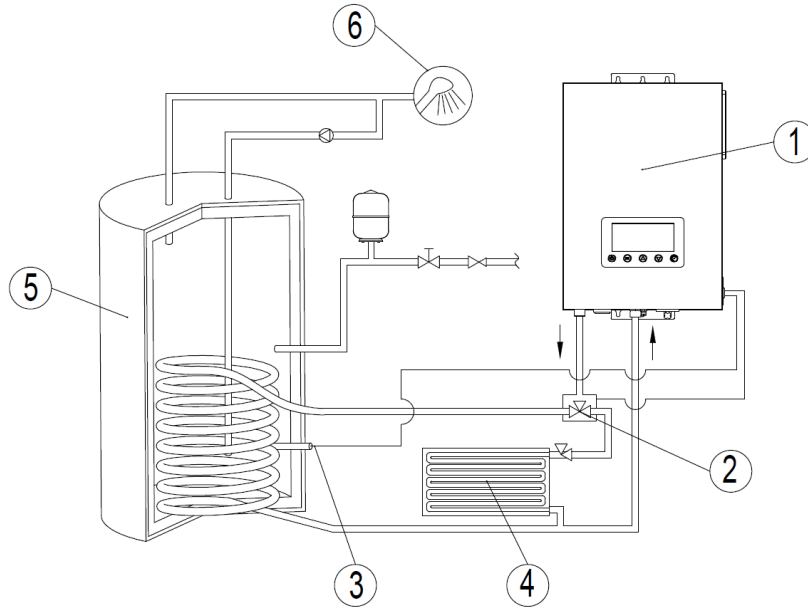
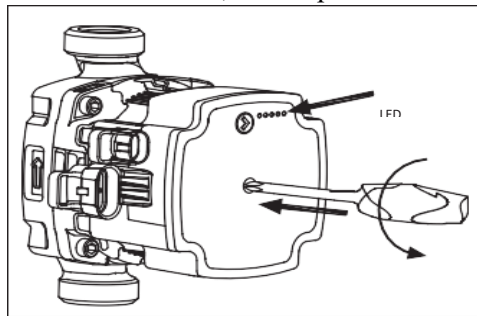

8. Монтаж ланцюга живлення

Підключення до однофазної електромережі

Підключення до трифазної електромережі

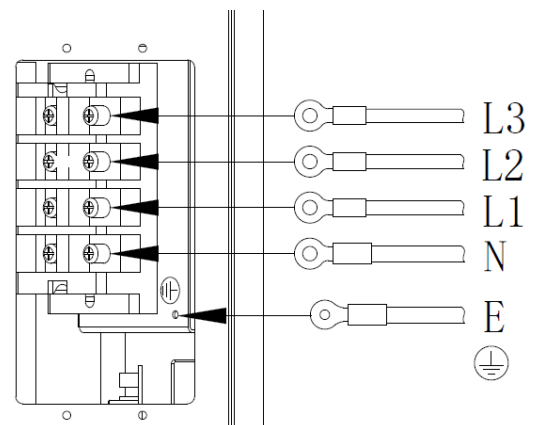
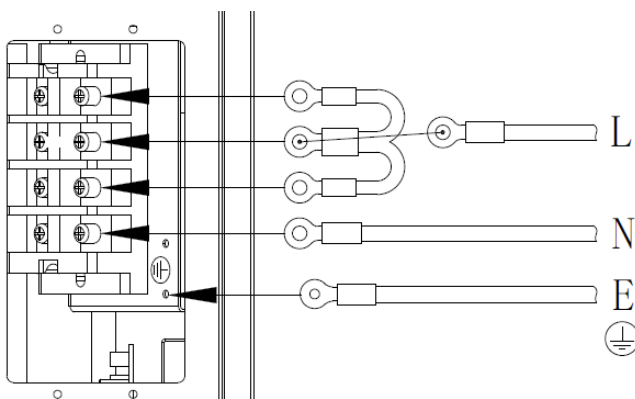

8.1 Підключення кімнатного термостата (опціонально)

Кімнатний термостат (вхід RT) – цей пристрій відповідає за керування котлом залежно від температури в приміщенні. Необхідно активувати вхід (Конфігурація>Кімнатна температура>Встановити зовнішній датчик кімнати) - при розмиканні контакту без напруги котел припиняє нагрівання. Завдяки таким налаштуванням система центрального опалення працює зі стабільними параметрами.

Встановіть датчик кімнатної температури в репрезентативному приміщенні будівлі (наприклад, у вітальні), подалі від обігрівачів, вікон, дверей та комунікаційних ліній.

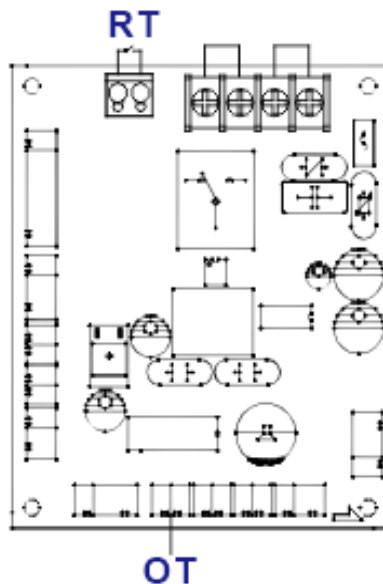

8.2 Підключення зовнішнього термостата (опціонально)

Зовнішній термостат (вхідний OT) - проводка термостата повинна бути якомога коротшою, її не слід підводити близько до шнура живлення і не можна перекручувати навколо інших проводів. Встановлюйте зовнішній термостат у тіні, на північному або північно-західному фасаді будівлі, подалі від вікон та вентиляторів.

8.3 Підключення WIFI (необов'язково)

Підключити датчик WIFI до роз'єму на панелі дисплею указаному на схемі.

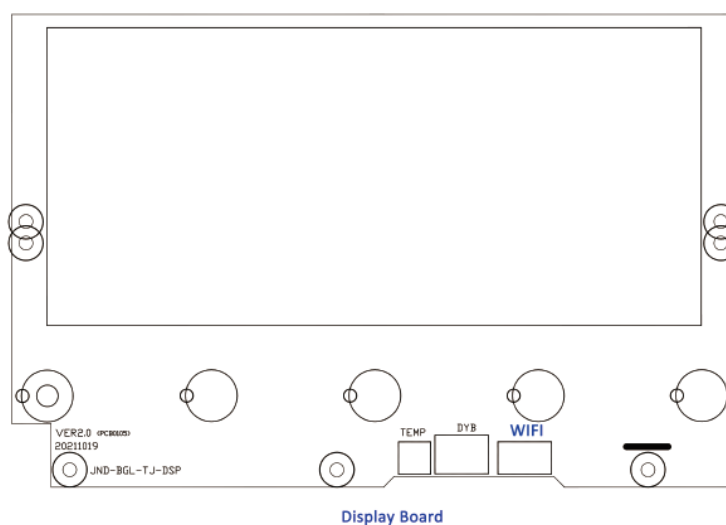

8.4 Функція гарячої води (опціонально)

Котел може подавати гарячу воду, з'єднавшись із зовнішнім бойлером або буферним баком.

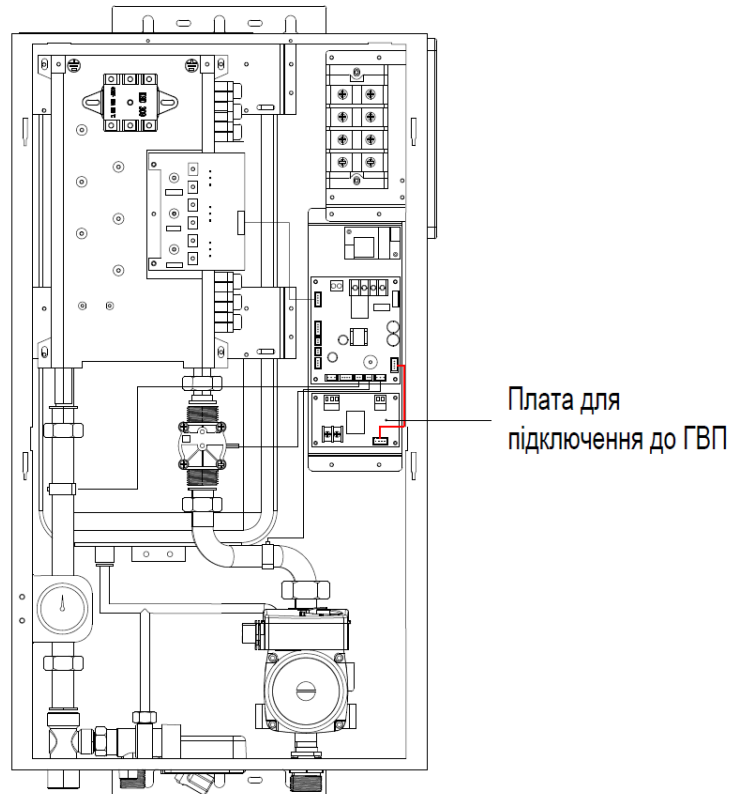

Плата котла має розширення для роботи 3-ходового клапана, який залежно від температури гарячої води у бойлері ГВП (непрямого водонагрівача) може нагрівати його.

А. Підключення триходового клапана (бойлер гарячої води). Перемикання роботи котла на зовнішній бойлер гарячої води за допомогою триходового роздільного клапана з приводом. Залежно від використовуваної моделі, пристрій слід підключати, як показано на схемах.

В. Підключення датчика температури:

Датчик температури - це термостат ГВП, який використовується для визначення температури води в бойлері або буферному баку.

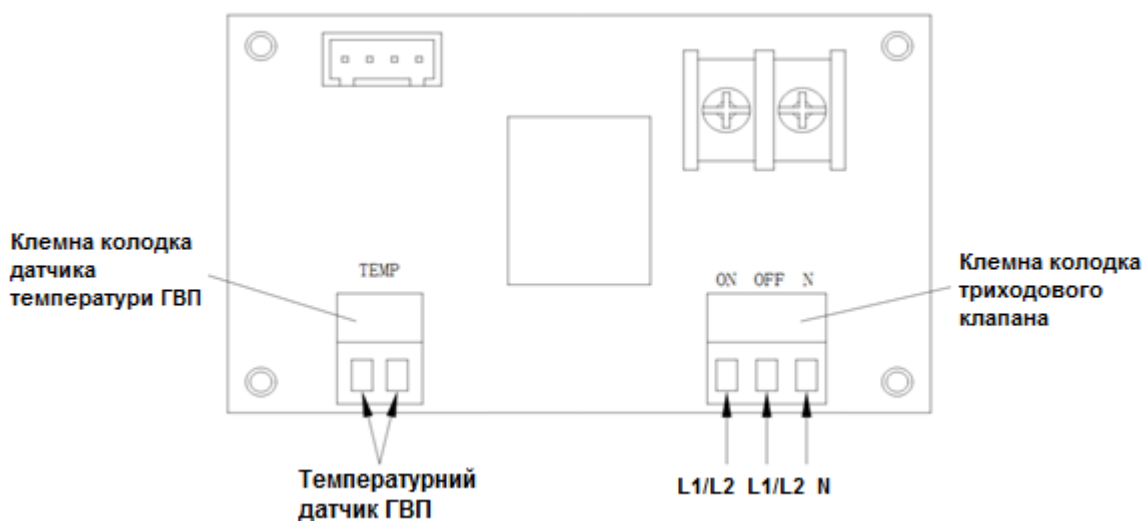

До вашої уваги:

1. Витягніть клеми датчика температури та клеми триходового клапана з плати.
2. Підключіть провід до відповідного інтерфейсу клем відповідно до наведених вище інструкції, а потім знову підключіть клеми до плати.
3. Якщо напрямок електричного триходового клапана змінено, відповідні дроти можна замінити L1/L2.

9. Інструкція з експлуатації





9.1 Інформація операцій на робочому екрані та значки



9.2. Значки та індикатори



№	Значок	Пояснення
1		Ця піктограма означає, що котел працює на опалення.
2		Ця піктограма означає, що котел здійснює нагрів для гарячої води.
3		Ця означає ввійти в налаштування різниці температур. Автоматичний вихід 10сек без операції.
4		Ця піктограма означає що котел запускатив функцію антизамерзання.
5		Цей значок світиться, це означає, що котел під'єднав зовнішній контролер, і контролер доступний для роботи.
6		Ця піктограма означає, що насос працює.
7		Ця піктограма означає, що нагрівальна камера працює.
8		Ця піктограма означає про вхід в налаштування зовнішньої температури бойлера гарячої води. Автоматичний вихід 10сек без операції.
9		Ця піктограма означає роботу - WIFI
10		Піктограма відображає фактичну температуру нагріву.
11		Піктограма відображає фактичну температуру гарячої води для побутових потреб.
12		Клавіша ON/OFF
13		Збільшити
14		Зменшення
15		Меню
16		Ключ EEPROM

10. Інструкція з експлуатації панелі управління

Ім'я	Умови праці	Тип дії	Функції
 Клавіша ON/OFF	Неналагоджений стан	Торкніться й утримуйте	Натисніть і утримуйте 2 секунди, щоб увімкнути/вимкнути
	Встановити стан	Один дотик	Повернення до попереднього меню
	Боротьба з легіонелою та стан потужності	Один дотик	Вихід Anti-Legionella
	Стан помилки	Торкніться й утримуйте	Натисніть і утримуйте 5 секунд, щоб вимкнути та скинути налаштування
 Функціональна клавіша	Стан вимкненого живлення	Один дотик	Перейдіть у кожен робочий режим
	Встановити статус меню	Один дотик	Перейдіть до кожного параметра
	Стан налаштування ЕЕР	Один дотик	Перемикання та визначення кожного параметра ЕЕР
 Функціональна клавіша	Увімкнено живлення та стан встановлення температури	Один дотик	При кожному натисканні параметри збільшуються на 1
		Торкніться й утримуйте	Установлена температура продовжує зростати
	Налаштування системних параметрів або стан налаштування режиму	Один дотик	При кожному натисканні параметри збільшуються на 1
 Функціональна клавіша	Увімкнено живлення та стан встановлення температури	Один дотик	При кожному натисканні параметри зменшуються на 1
		Торкніться й утримуйте	Установлена температура продовжує знижуватися
	Налаштування системних параметрів або стан налаштування режиму	Один дотик	При кожному натисканні параметри зменшуються на 1
	Стан вимкненого живлення	Торкніться й утримуйте	Увійдіть у налаштування WIFI
 Ключ ЕЕР	Стан вимкненого живлення	Торкніться й утримуйте	Натисніть і утримуйте 3 секунди, щоб увійти в налаштування ЕЕР
	Живлення ввімкнено. Стан не налаштований	Один дотик	Введіть налаштування різниці температур або налаштування температури води в буферному баку



11. Функціональна інструкція з експлуатації

11.1 Увімкнення котла



У стані підключення живлення, у неналаштованому стані торкніться «» і утримуйте 2 секунди, щоб запустити котел. В робочому стані на дотик «» і утримуйте 2 секунди, щоб вимкнути котел.

11.2 Режим опалення:

1. У стані ввімкненого живлення піктограма «» завжди світиться;
2. У робочому стані налаштування відобразатиметься температура води на виході з нагрівального елемента.

Натисніть клавішу «» або «», щоб увійти в режим налаштування температури на виході, потім







натисніть клавішу «» або «», щоб встановити температуру вихідної води для опалення;

3. У робочому стані або стані налаштування температури на виході один раз натисніть функціональну клавішу «», щоб перейти до стану налаштування різниці температур, потім натисніть клавішу «» або «», щоб встановити різницю температур.















4. Одиночне натискання функціональної клавіші «» циклічно вибирає статус налаштування між налаштуванням температури вихідної води та налаштуванням різниці температур;



5. Після налаштування, якщо протягом 3 секунд не буде виконано жодної клавіші, вона автоматично збереже налаштування та вийде.

11.3 Режим нагріву зовнішнього бойлера гарячої води (якщо ви вибрали режим єдиного опалення, проігноруйте цю операцію):

1. У режимі ввімкнення, піктограма ємності «» горить завжди;
2. У робочому стані налаштування відобразатиметься температура води на виході з нагрівального елемента. Натисніть клавішу «» або «», щоб увійти в статус налаштування температури бойлера, а потім знову натисніть клавішу «» або «», щоб налаштувати температуру води в баку;
3. У стані увімкнення живлення, один раз натисніть функціональну клавішу «», вона відобразить температуру води в ємності ГВП.
4. Після налаштування, якщо протягом 3 секунд не буде натиснень жодної клавіші, вона автоматично збереже налаштування та вийде.

11.4 Автоматичний режим перемикавання (якщо ви вибрали режим єдиного опалення, будь ласка, проігноруйте цю операцію):

1. У цьому стані він автоматично визначить, чи потрібно підігріти температуру ємності гарячої води, якщо це потрібно, температура води в ємності гарячої води буде підігріватися (значок «» завжди світиться, а «» блимає), інакше він перейде в стан нагріву (іконка «» буде блимати і горіти «» завжди);
2. У робочому стані налаштування відобразатиметься температура води на виході з нагрівального елемента. Натисніть клавішу «» або «», щоб увійти в режим налаштування температури опалювальної води, а потім знову натисніть клавішу «» або «», щоб налаштувати температуру води для опалення.
3. У робочому стані або стані налаштування температури на виході один раз натисніть функціональну клавішу «», щоб перейти до стану налаштування різниці температур, потім натисніть клавішу «» або «», щоб встановити різницю температур.
4. У стані налаштування різниці температур натисніть функціональну клавішу «», щоб відобразити температуру води в бойлері гарячої води (іконка опалення «» згасне, піктограма гарячої води «»







завжди світиться), а потім натисніть клавішу «» або «» для встановлення температури води в бойлері.





5. Одиночне натискання функціональної клавіші «» циклічно вибирає статус налаштування між налаштуванням температури вихідної води та налаштуванням різниці температур;

6. Після налаштування, якщо протягом 3 секунд не буде натиснень жодної клавіші, вона автоматично збереже налаштування та вийде.

11.5 Функція перемикання робочих режимів.

Котел можна підключити до зовнішнього бойлера для гарячого водопостачання, тоді як котел підключений до зовнішнього бойлера, робочий режим можна переключити на режим одноразового опалення, режим зовнішнього водонагрівача або автоматичний режим перемикання, режим налаштування за замовчуванням – одиночний режим опалення.

У режимі ВИМК. натисніть «» і утримуйте протягом 3 секунд, система увійде в меню пароля EEP PP, і натисніть клавішу «» щоб увійти в меню налаштування параметрів «**PP0A**» і натисніть клавішу «» щоб переключити підменю «**DS**», а потім натисніть клавішу «» або «» у підменю, щоб налаштувати параметр (00 вказує на одиночний режим опалення, 01 вказує на режим зовнішнього бойлера ГВП, а 02 вказує на режим автоматичного перемикання), після налаштування натисніть «» для швидкого збереження та виходу з налаштування. При перемиканні іншого режиму загоряється відповідна піктограма. Піктограма індикатора, що відображає робочий режим, показана нижче:

- Виберіть режим одиночного опалення, загориться піктограма «»;
- Виберіть режим зовнішнього бойлера гарячої води, і засвітиться піктограма «»;
- Виберіть режим автоматичного перемикання, іконки «» і «» загоряться одночасно;
- Для вищезазначених операцій піктограма світиться на 3 секунди, а потім автоматично згасне, що означає, що вибір робочого режиму підтверджено.



Примітки: У режимі автоматичного перемикання, коли водонагрівач працює, піктограма гарячої води «» буде блимати.

11.6 Функція автоматичної стерилізації (якщо ви вибрали режим одноразового нагріву, проігноруйте цю операцію)







1. У режимі зовнішнього бойлера гарячої води або в режимі автоматичного перемикання, якщо котел працював протягом одного тижня або після вимкнення котла, а потім увімкнення його знову, котел запустить програму стерилізації резервуара. Бойлер буде нагрівати воду в баку, а значок «» буде горіти синім світлом.

2. Поки температура води в баку досягає 65°C, насос буде продовжувати працювати протягом однієї хвилини, а потім вийде з програми стерилізації, увійде в нормальний робочий стан.

11.7 Розповсюдження мережі WiFi (додаткова функція)

У режимі ВИМК., натисніть і утримуйте «», «» буде блимати, це означає, що котел переходить у режим розповсюдження мережі WiFi, якщо конфігурація WiFi пройшла успішно, «» буде продовжувати горіти.

11.8 EEP

У режимі очікування натисніть «» і утримуйте 3 секунди, система увійде в меню пароля EEP PP. Введіть пароль і натисніть клавішу EEP «», щоб увійти в меню налаштування параметрів, натисніть клавішу «», щоб переключити підменю, а потім натисніть клавішу «» або «» у підменю, щоб налаштувати параметр, після налаштування натисніть «», щоб швидко зберегти та вийти з налаштування.

12. Вирішення проблем

Код помилки	Аналіз причини	Рішення
E1	<p>A. Нещільне з'єднання між датчиком температури води на виході системи опалення та основною платою управління.</p> <p>B. Обрив ланцюга датчика температури на виході системи опалення або коротке замикання.</p>	<p>A. Закріпіть з'єднувальний провід</p> <p>B. Замініть датчик температури.</p> <p>C. Зверніться до авторизованого сервісу або продавця</p>
E2	<p>A. Нещільне з'єднання між датчиком температури зворотної води системи опалення та основною платою керування.</p> <p>B. Обрив ланцюга датчика температури зворотної води системи опалення або несправність короткого замикання.</p>	<p>A. Закріпіть з'єднувальний провід.</p> <p>B. Замініть датчик температури.</p> <p>C. Зверніться до авторизованого сервісу або продавця</p>
E3	<p>A. Опір датчика температури на виході ненормальний.</p> <p>B. Сімистор згорів через сухе опалення, температура води нагріву ≥ 95 °C.</p>	<p>A. Замініть датчик температури на виході, якщо вода не нагрівається, але відображається E3.</p> <p>B. Замініть симистор, якщо він був поламаний.</p>
E5	<p>A. Послабте з'єднання між витратоміром і головною платою керування.</p> <p>B. Крильчатка насоса була заблокована або насос несправний.</p> <p>C. Несправність витратоміра.</p> <p>D. Надмірні бульбашки повітря в трубах або засмічення фільтрів.</p>	<p>A. Закріпіть з'єднувальний провід.</p> <p>B. Відновіть правильний рух робочого колеса насоса або замініть його.</p> <p>C. Замініть витратомір.</p> <p>D. Видаліть бульбашки повітря в трубах або прочистіть фільтр.</p>
EA	Блок живлення материнської плати $\geq 300 \pm 10$ В	Переконайтеся, що напруга живлення нижче 250 В і нульова лінія знаходиться в правильному положенні.
Ec (Доступно лише в режимі гарячої води)	<p>A. Послабте з'єднання між датчиком температури та платою гарячої води.</p> <p>B. Датчик температури, який пов'язаний з несправністю циліндра або буферних баків.</p>	<p>A. Закріпіть з'єднувальний провід.</p> <p>B. Замініть датчик температури.</p>
Ed (Доступно лише в режимі гарячої води)	Опір датчика температури ненормальний, температура води в бойлері або буферних баках ≥ 95 °C	Замініть датчик температури.

13. Правила транспортування і зберігання.

1. Котли дозволяється перевозити автомобільним, залізничним, водним та повітряним транспортом в критих транспортних засобах при дотриманні вимог НД, які діють на даному виді транспорту.

2. Умови транспортування котлів в частині впливу кліматичних факторів зовнішнього середовища повинні відповідати групі умов зберігання 8 (ОЖЗ) по ГОСТ 15150, в частині впливу механічних факторів - Л по ГОСТ 23216.

3. Умови зберігання котлів у частині впливу кліматичних факторів повинні відповідати групі 1 (Л) по ГОСТ 15150.

4. При транспортуванні і зберіганні штабелювання упакованих котлів не допускається.

14. Технічне обслуговування

1. Якщо протягом короткого періоду часу (протягом одного тижня) вдома не буде людей, встановіть найнижчу температуру води. Тоді система буде працювати при найнижчій температурі.

2. Якщо вдома тривалий час не буде людини, будь ласка, злийте воду з усіх труб системи опалення, не забудьте.

3. - Не використовуйте абразивні або миючі засоби, які можуть пошкодити метал під чи фарбування.

- Не використовуйте спреї, розчинники або миючі засоби, що містять хлор.

- Для очищення панелі використовуйте вологу ганчірку з рідким милом.

4. Будь ласка, регулярно перевіряйте, чи добре підключено живлення, заземлюючий провід надійно заземлений.

5. Будь ласка, регулярно перевіряйте, чи добре з'єднання трубопроводу без будь-яких витоків..

6. Технічне обслуговування повинно виконуватися професійною особою.

7. Вимкніть живлення перед очищенням обладнання.

Увага! Планове технічне обслуговування має виконуватись не рідше одного разу на рік.

Обслуговування котла має право проводити тільки фахівці авторизованого сервісного центру, які мають дозвіл на виконання відповідних робіт.

До складу планового технічного обслуговування входять наступні роботи:

- перевірка кабелів підключень та протяжка клемних колодок;

- затяжка ослаблених кріплень;

- перевірка стану прокладок і, при необхідності їх заміна.

- перевірка усіх гідравлічних підключень на відсутність витоків теплоносія;

- перевірка справної роботи насоса;

- перевірка справної роботи клапану безпеки та клапану видалення повітря

- перевірка опору ізоляції, опір повинен бути не нижче 1 Ом;

- перевірка опору між болтом заземлення і металевими конструкціями, які можуть опинитися під напругою, опір повинен бути не більше 0,1 Ом;

- промивання теплообмінника від з причини відкладення кальцієвих солей (за необхідності).

Увага! Невиконання планового технічного обслуговування може призвести до відмови у гарантійному обслуговуванні.

15. Гарантійні зобов'язання.

1. Виробник гарантує відповідність котла вимогам нормативної документації.

Гарантійний строк експлуатації від виробника становить 24 місяці з дати ведення котла до експлуатації Авторизованим Сервісним Центром (далі АСЦ), але не може перевищувати більш ніж 30 місяців від дати продажу кінцевому споживачу, та за умов дотримання споживачем правил з транспортування, зберігання, монтажу та експлуатації, які наведені в цьому керівництві.

Гарантійний строк експлуатації теплообмінника котла становить 36 місяців з дати ведення обладнання до експлуатації Авторизованим Сервісним Центром (далі АСЦ), але не може перевищувати більш ніж 30 місяців

від дати продажу кінцевому споживачу, та за умов дотримання споживачем правил з транспортування, зберігання, монтажу та експлуатації, які наведені в цьому керівництві.

Перше введення в експлуатацію, незалежно від того, ким було виконано монтаж обладнання, повинно здійснюватися представником АСЦ. Інформацію що до АСЦ у вашому регіоні, ви можете отримати на офіційному сайті <https://tatraline.com> або за телефоном - **0 800 30 16 17**.

2. Наданий виробником гарантійний строк експлуатації, дійсний за умов дотримання споживачем п.1. цього керівництва та проведення споживачем щорічного планового технічного обслуговування (далі ПТО) обладнання. Перелік робіт з ПТО наведено в п.6 цього керівництва. Перше ПТО, повинно бути виконано по завершенні 12 місячного строку експлуатації обладнання, але не більше ніж 13 місяців від дати введення в експлуатацію.

Увага! Послуга з ПТО не відноситься до гарантійних (безкоштовних) робіт і тому є платною для споживача. Данна послуга є необхідною для запобігання можливого виходу з ладу обладнання під впливом зовнішніх чинників та є невід'ємною для отримання споживачем гарантійного обслуговування.

Термін експлуатації котла складає 10 років.

Гарантійний термін зберігання котла складає 12 місяців від дати його виробництва.

Споживач втрачає право гарантійного обслуговування котла (безкоштовного усунення недоліків) у випадку:

- Якщо причиною недоліку обладнання стали невідповідні умови зберігання, транспортування;
- Якщо порушено умови викладені в донному керівництві з експлуатації.
- Якщо монтаж обладнання виконано особами/ організаціями, які не мають відповідної кваліфікації, дозвіллів та ліцензій.
- Якщо порушено хоча б один з пунктів цих гарантійних зобов'язань.
- Якщо недолік виник внаслідок зовнішніх чинників (природні катастрофи, повені, пожежі тощо), забруднення води, теплоносія, наявності пилу або агресивних випарів у повітрі, при коливанні напруги мережі. При відсутності теплоносія у системі, розморожування системи чи теплообмінника котла.
- Якщо в якості теплоносія використовується незамерзаюча або інша рідина, яка не узгоджена з виробником.
- Якщо недолік виник внаслідок корозії або будь-якого забруднення (зовнішнього або внутрішнього).
- Якщо відсутнє, втрачене керівництво з експлуатації або не заповнено гарантійний талон та талон на введення в експлуатацію або відсутні відмітки про проведення ПТО.
- Якщо недолік спричинений неправильним підключенням до обладнання додаткових приладів, датчиків тощо.
- Якщо продавець продав споживачеві котел, гарантійний термін зберігання якого закінчився.
- Якщо технічне обслуговування не виконувалось, виконувалось але несвоєчасно або виконувалось не представником АСЦ
- Якщо введення в експлуатацію не виконувалось або виконувалось не представником АСЦ
- Якщо в конструкцію котла внесені зміни та здійснені доробки, а також використанні вузли, деталі, комплектуючі вироби, що не є оригінальними.
- Якщо немає контуру заземлення або він не відповідає вимогам правил безпеки чи технічним регламентам.

Адреса офіційного постачальника «Tatra line» в
Україні ТОВ «ДЮС Трейд»
Київська обл., м. Вишневе, вул. Київська, буд.8
код ЄГРПОУ 34335309.

Гарантійний талон

Котел _____

Заводський номер _____ Дата випуску _____
(рік, місяць, число)_____
(прізвище відповідальної особи виробника)_____
(підпис)**М.П****Заповнюється продавцем**Продавець _____
(найменування підприємства, організації,_____
юридична адреса)Дата продажу _____ Ціна _____
(рік, місяць, число) (гривень)_____
(ПІБ відповідальної особи продавця)_____
(підпис)**МП**

ТАЛОН**На введення в експлуатацію**

Котел - _____

Заводський номер _____

1. Дата установки «_____» _____ 20__ р.
2. Адреса установки _____

3. _____ (телефон споживача)
4. Ким проведений монтаж _____

(найменування організації, посада, прізвище)

_____ **М.П**

-
5. Ким виконані пусконаладжувальні роботи _____

(найменування організації, посада, прізвище)
 6. Дата введення в експлуатацію «_____» _____ 20__ р.

_____ **М.П**

- Напруга електромережі _____ В Акт заземлення № _____ від _____ 20__ р.
- Опір заземлення _____ Ом
- Максимальний струм відсічного автоматичного вимикача _____ А

6. Ким проведений інструктаж по користуванню котлом _____

(найменування організації, посада, прізвище)

7. Підтвердження робіт з введення в експлуатацію

Прізвище абонента _____ Підпис _____

«_____» _____ 20__ р.

Форма №4-гарант

Адреса офіційного постачальника «Tatra line» в
Україні ТОВ «ДЮС Трейд»
Київська обл., м. Вишневе, вул. Київська, буд.8
код ЄГРПОУ 34335309.

**ВІДРИВНИЙ ТАЛОН №1
на гарантійний ремонт**

протягом гарантійного строку експлуатації

Котел _____

Заводський номер _____ Дата випуску _____
(рік, місяць, число)

_____ (прізвище відповідальної особи виробника)

_____ (підпис)

М.П

Заповнюється продавцем

Продавець _____
(найменування підприємства, організації,

_____ юридична адреса)

Дата продажу _____ Ціна _____
(рік, місяць, число) (гривень)

_____ (ПІБ відповідальної особи продавця)

_____ (підпис)

М. П.

(П. І. Б., підпис виконавця)

Виконавець _____
(найменування підприємства, організації, юридична адреса)

Талон вилучений _____
(рік, місяць, число)

Заповнює виконавець

Виконавець: _____

(найменування підприємства, організації,

_____)
юридична адреса)

Номер, під яким котел узятий на гарантійний облік _____

Причина ремонту. Назва заміненого комплектуючого виробу, складової частини:

Дата ремонту " _____ " _____ 20__ р.

(ПІБ відповідальної особи виконавця)

(підпис)

М. П.

Підпис власника, що підтверджує виконання робіт

по гарантійному обслуговуванню _____

(підпис)

(дата)

(П. І. Б., підпис виконавця)

Адреса офіційного постачальника «**Tatra line**» в
Україні ТОВ «ДЮС Трейд»
Київська обл., м. Вишневе, вул. Київська, буд.8
код ЄГРПОУ 34335309.

**ВІДРИВНИЙ ТАЛОН №2
на гарантійний ремонт**

протягом гарантійного строку експлуатації

Котел - _____

Заводський номер _____ Дата випуску _____
(рік, місяць, число)

_____ (прізвище відповідальної особи виробника)

_____ (підпис)

М.П

Заповнюється продавцем

Продавець _____
(найменування підприємства, організації,

_____ юридична адреса)

Дата продажу _____ Ціна _____
(рік, місяць, число) (гривень)

_____ (ПІБ відповідальної особи продавця)

_____ (підпис)

М. П.

Виконавець _____
(найменування підприємства, організації, юридична адреса)

Талон вилучений _____
(рік, місяць, число)

Заповнює виконавець

Виконавець: _____
(найменування підприємства, організації,

_____)
юридична адреса)

Номер, під яким котел узятий на гарантійний облік _____
Причина ремонту. Назва заміненого комплектуючого виробу, складової частини:

Дата ремонту " _____ " _____ 20__ р.

(ПБ відповідальної особи виконавця)

(підпис)

М. П.

Підпис власника, що підтверджує виконання робіт

по гарантійному обслуговуванню _____
(підпис) (дата)

